

Montageanleitung

Sandkasten mit Dachlift „Felix“

(GB) Instructions for Assembly

Sandbox With Adjustable Roof

(SLO) Navodila za montažo

Peskovnik z dvizno streho

(HU) Összeszerelési útmutató

Homokozó állítható magasságú tetővel

Art.-Nr. 31053-5



- (D) Werkzeug-Bedarf:** Akkuschauber, Kreuzschlitzschrauber, Gabelschlüssel 10 mm, Hammer, Maßband.
(GB) Tools required: cordless drill, cross-head screwdriver, open-end wrench 10 mm, hammer, tape measure.
(SLO) Potrebno orodje: električni izvijač, križni izvijač, ključ 10mm, kladivo, merilni trak.
(HU) Szerszám-szükséglet: akkus kézi csavarhúzó, csillagcsavarhúzó, 10-es villáskulcs, kalapács, mérőszalag.

Ⓛ Mit dem Kauf dieses Spielgeräts haben Sie eine gute Wahl getroffen. Das Spielgerät eignet sich für Kinder ab 3 Jahren und ist gemäß den z.Zt. gültigen Normen für den häuslichen, privaten Bereich geplant und gebaut worden. Er ist nicht für gewerbliche Zwecke, z.B. für den Einsatz in Kindergärten o.Ä., vorgesehen. Pro Sitzbank dürfen max. 3 Kinder Platz nehmen. Bevor Sie mit dem Aufbau beginnen, sollten Sie diese Montageanleitung sorgfältig durchlesen.

Ⓛ You have made a good choice with the purchase of this play set. The play set is suitable for children as of 3 years of age and has been designed and constructed according to currently valid norms for the domestic and private use. It is not intended for commercial purposes, e.g., for use in kindergartens, etc. A maximum of 3 children can sit on each bench. Please carefully read through the assembly instructions before you begin assembly.

Ⓛ Z nakupom tega igrala ste izbrali dobro. Igralo je primerno za otroke **od 3 let** naprej in je bilo načrtovano ter zgrajeno v skladu s trenutno veljavnimi standardi za hišno, zasebno uporabo. Pred začetkom postavitve peskovnika skrbno preberite ta navodila za montažo.

Ⓛ A játszóház megvásárlásával jól választott! A játszóház 3 éves kortól alkalmas gyermekek részére és megfelel a magánhasználati célokra tervezett és épített eszközökre érvényes építési szabványoknak és elvárásoknak. Összeépítés előtt gondosan olvassa végig a szerelési útmutatót.

Das Sandkastendach darf **auf keinen Fall** unter Belastung auf- und zugemacht werden. Die Beweglichkeit dient ausschließlich dazu, den Sandkasten abzudecken um den Inhalt vor Verschmutzung (z.B. Blätter, Verschmutzung durch Tiere usw.) zu schützen. Zum Befüllen empfehlen wir ca. 100 kg Spielsand.

Für spätere Wartungen sollte diese Anleitung aufbewahrt werden. Bei Weitergabe des Artikels übergeben Sie auch diese Aufbauanleitung.

Wartungshinweise finden Sie auf Seite 8.

Under no circumstance may the sandbox cover be put on and taken off under a load. The movability of the cover is only for the purpose of covering the sandbox in order to protect the contents from getting dirty (e.g., leaves, soiling from animals, etc.). We recommend approx. 100 kg of play sand to fill the box.

Please keep these instructions for any maintenance that needs to be done later on. If you pass on the item, please also include these assembly instructions.

You can find maintenance information on page 8.

Strehe peskovnika nikakor ne smete **odpirati in zapirati** pod obremenitvijo. Gibljivost je namenjena izključno pokrivanju peskovnika, da se vsebina zaščiti pred onesnaženjem (npr. listjem, zamazanostjo zaradi živali itn.). Priporočamo, da peskovnik napolnite s ca. 100 kg peska za igranje.

Shranite ta navodila za kasnejša vzdrževanja.

Navodila za vzdrževanje so na 8. strani.

A homokozótétöt terhelés alatt semmiképpen sem szabad felhúzni, leengedni vagy mozgatni. Az tető állíthatósága kizárólag a homokozó letakarását szolgálja szennyeződések (pl. falevelek, állatok) elkerülése érdekében. Feltöltésére 100 kg játszóhomok ajánlott.

A karbantartási útmutatót a szükséges későbbi karbantartások elvégzéséhez őrizze meg!

A karbantartási útmutatót megtalálja a 8. oldalon.



Ⓓ ACHTUNG:

Aufbau, Montage und Bewegen des Sandkastendachs darf nur von Erwachsenen durchgeführt werden! Das Spielgerät darf im Innen- und Außenbereich nur auf ebenem, weichen Untergrund (z.B. Rasen, Gummimatten, etc.) aufgestellt und betrieben werden! Die Aufbaufläche beträgt ca. 100x100 cm. Achten Sie beim Aufbau auf einen Sicherheitsabstand zu anderen Aufbauten (z.B. Schaukeln, Rutschen, etc.) von zumindest zwei Metern.

Es sind keine selbständigen Abänderungen der Montage und keine weiteren Anbauten erlaubt!

ⒼⒹ ATTENTION:

Only adults may assemble, install or move the sandbox cover! The play set may be setup and used inside or outside only on a flat, soft base (e.g., lawn, rubber mats, etc.)! The setup area is approximately 100 x 100 cm. Keep a minimum two meter safety distance from other structures (e.g., swings, slides, etc.).

Nobody is entitled to change the way of assembling or to add on to the construction!

ⒺⒹ POZOR:

Streho peskovnika sme postaviti, montirati in premikati le odrasla oseba! Igralo se sme postaviti in uporabljati v notranjih prostorih in zunaj, vendar le na ravni, mehki podlagi (npr. trati, gumenih blazinah, itn.)! Površina postavitve znaša ca. 100x100 cm. Pri postavitvi pazite na varnostno razdaljo do drugih igril (npr. gugalnice, tobogana, itn.); le-ta mora znašati najmanj dva metra.

Samostojne spremembe montaže in drugi dodatki niso dovoljeni!

ⒽⒹ FIGYELEM:

A felállítást, összeszerelést és a homokozó becsukását ill.a fedőlap mozgatását csak felnőtt végezheti! A játszóházat házon belül és kívül, csak sík puha alapon (pl. gyepen, gumiszőnyegen, stb.) szabad felállítani és használni! Alaptrülete 100x100 cm. Felállításnál ügyeljen más építményektől (pl. hinta, csúszda) legalább két méter biztonsági távolság betartására.

A szerelésnél önkényes változtatások és további kiegészítések tilosak!

WARNHINWEISE:

Sicherungsbolzen bei geöffnetem Dach immer einrasten!

Bei starkem Wind das Dach auf jeden Fall absenken!

Das Dach ist nicht zum Spielen geeignet, daher nicht daran hängen, aufstützen, beladen, betreten, etc.

WARNING:

The safety lock bolt must always be locked into place when the roof is raised!

When the wind is strong, the roof should be lowered at any rate!

The roof is not for playing, do not hang from the roof or climb on it or put any weight on it etc.

OPOZORILA:

Varovalni sornik se mora pri odprti strehi vedno zaskočiti!

Pri močnem vetru streho v vsakem primeru spustite!

Streha ni primerna za igranje; zato se nanjo ne sme obešati, naslanjati, stopiti ali odlagati stvari, itn.

FIGYELMEZTETÉS:

A biztosítócsapszeg nyitott tetőnél mindig legyen betolva!

Erős szél esetén a tetőt minden esetre leengedni!

A tető nem alkalmas játszadozásra, ezért nem szabad lógni rajta, rátámaszkodni, megrakodni, rálépni stb.



DE WARTUNGSHINWEISE: In regelmäßigen Abständen sollten die Verschraubungen und Seile überprüft und nachgezogen werden. Prüfen Sie regelmäßig Schraubenabdeckungen und scharfe Kanten. Allfällige defekte Teile sind ausschließlich und unverzüglich durch Originalersatzteile lt. Stückliste dieser Bedienungsanleitung auszutauschen!

Dieses Produkt ist überwiegend aus Massivholz gefertigt. Da es sich beim Werkstoff Holz um ein Naturprodukt handelt, kann es vorkommen, dass durch extreme Witterungseinflüsse, insbesondere nach langen Wärmeperioden, sich Trockenrisse bilden. Trockenrisse sind keinesfalls ein Qualitätsmangel, sondern eine natürliche Erscheinung. Je nach Wetterlage können diese Risse bis auf ein Minimum wieder verschließen. Darüber hinaus haben diese Trockenrisse, welche in Längsrichtung des Holzes auftreten, keinen Einfluss auf die Festigkeit und Belastbarkeit des Materials. Das heißt, die statischen Eigenschaften werden nicht beeinträchtigt. Um einer eventuellen Verletzungsgefahr vorzubeugen, können diese Trockenrisse mit Silikon oder einem ähnlichen Material ausgespritzt oder abgeschliffen werden.

Das Holz sollte zumindest einmal pro Jahr mit einer Holzschutzfarbe aus dem Farbenfachhandel nachbehandelt werden. Achten Sie dabei darauf, dass die Farbe für Spielzeug geeignet ist. Wir empfehlen den Spielsand alle fünf Jahre zu wechseln. Eine händische Reinigung (Blätter, Kot, etc.) ist täglich durchzuführen, da Verunreinigungen des Spielsandes auch mit dem Dach nicht vollkommen ausgeschlossen werden können.

GB MAINTENANCE INSTRUCTIONS: The screws and ropes should be checked and tightened/pulled tight at regular intervals. Regularly check the screw covers and check for sharp edges. Immediately replace any defective parts with original parts according to the parts list found in this instruction manual!

This product is mainly made from solid wood. Because it is a natural wood product, cracks can form due to extreme weather conditions, especially after long hot periods. These cracks are not a sign of lack of quality, but a natural appearance. Depending on the weather conditions, these cracks can close up again. Moreover, these cracks, which appear lengthwise in the wood, do not have any impact on the sturdiness or resilience of the material. This means that the static properties are not affected. In order to prevent possible risk of injury, you can fill in these cracks with silicone or a similar material or polish the wood.

The wood should be treated with a wood preserving paint from your colour specialty shop at least once per year. When treating the wood, please make sure that the paint is suitable for children's toys. We recommend discarding and replacing the play sand every five years. The sandbox should be cleaned manually (leaves, excrement, etc.) every day because the play sand may become contaminated in spite of the roof.

SL NAVODILA ZA VZDRŽEVANJE: Redno preverite in po potrebi privijte vijake in vrvi. Redno preverjajte pokrove vijakov in ostre robove. Morebitne poškodovane dele je treba takoj zamenjati z izključno originalnimi rezervnimi deli v skladu s kosovnim seznamom tega navodila.

Ta izdelek je izdelan pretežno iz masivnega lesa. Ker je les naravni material, lahko – zaradi ekstremnih vremenskih vplivov, predvsem po dolgih toplih obdobjih – nastanejo razpoke. Sušne razpoke nikakor niso pomanjkljivost kakovosti, marveč naraven pojav. Glede na vremensko situacijo se te razpoke lahko ponovno zaprejo do minimuma. Poleg tega te sušne razpoke, ki nastopijo po dolžini lesa, nimajo nobenega vpliva na trdnost in obremenljivost materiala. To pomeni, da nimajo negativnega učinka na statične lastnosti. Če želite preprečiti morebitno nevarnost za poškodbe, te sušne razpoke lahko zapolnite s silikonom ali podobnim materialom ali pa jih zbrusite.

Priporočamo, da les najmanj enkrat letno dodatno obdelate z zaščitno barvo za les iz specializirane trgovine. Pri tem pazite na to, da je barva primerna za igrala. Priporočamo, da pesek v igralu menjate na pet let. Peskovnik ročno očistite (odstranite listje, iztrebke, itn.) vsak dan; kljub strehi ni mogoče popolnoma preprečiti zamazanjanja peska.

HU KARBANTARTÁSI ÚTMUTATÓ: Szabályos időközönként szükséges a csavarok és dróthuzalok ellenőrzése és utánhúúzása. Ellenőrizzük folyamatosan a csavarok befedését és az éles éleket. Esetleges meghibásodott részek kizárólagosan és haladéktalanul pótolandók eredeti pótalkatrészekkel, a jelen használati utasítás árujegyzékének megfelelően. Ez a termék túlnyomóan tömör faanyagból készült. A fa természetes anyag, ezért előfordulhat, hogy szélsőséges időjárási behatások következtében, különösen hosszú száraz periódusok után repedések keletkeznek rajta. A repedések semmi esetre sem minőségi hiányosságok, hanem egy természetes jelenség. Az időjárási változások folyamán a fa repedései ismét bezáródhatnak. A hosszanti repedések nem befolyásolják az anyag szilárdságát és terhelhetőségét, így statikus tulajdonságai nem változnak. Esetleges kisebb sérülések megelőzésére a réseket szilikonnal vagy hasonló anyaggal ki lehet tölteni vagy le kell csiszolni.

A farészeket legalább egyszer egy évben ajánlatos egy a szakszettekben kapható favédő festékkel lekezelni. Figyeljen arra, hogy a festék gyermekjátékra alkalmas legyen. A játszóhomokot öt évenként ajánljuk cserélni. Kézi tisztítást (falevelektől, sártól, stb.) naponta végezni, mivel a homok szennyeződése a tetővel sem kerülhető el teljesen.

Die Verpackung nicht wegwerfen. Für spätere Rückfragen aufbewahren!

Please do not throw the packing away. Keep it for further questions!

Embaláže ne vrzite stran. Prihranite jo za primer reklamacije.

A csomagolásd nem eldobni. Esetleges későbbi panasz érdekében megőrizni.



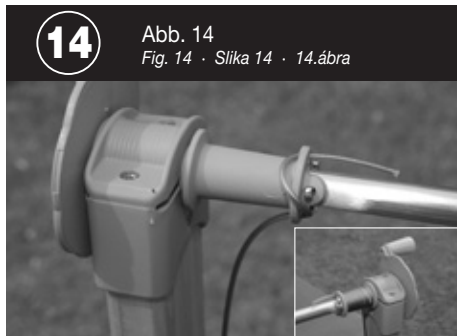
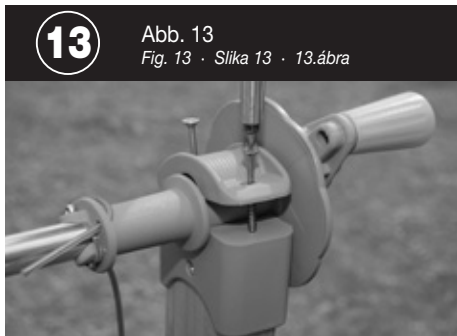
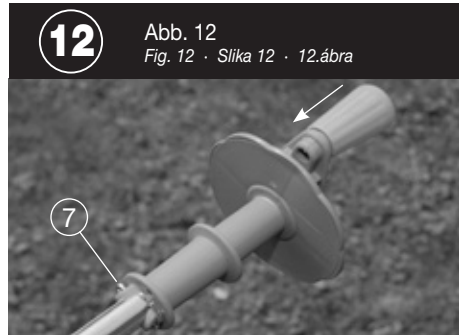
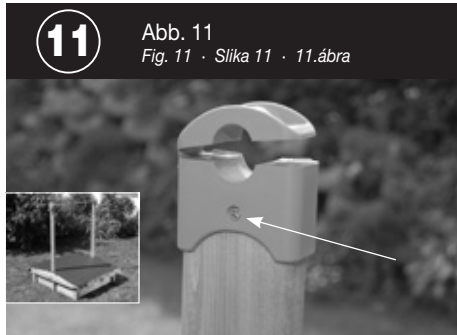
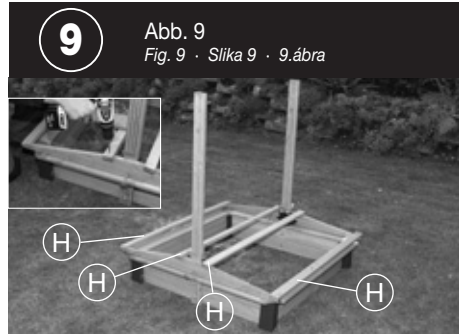
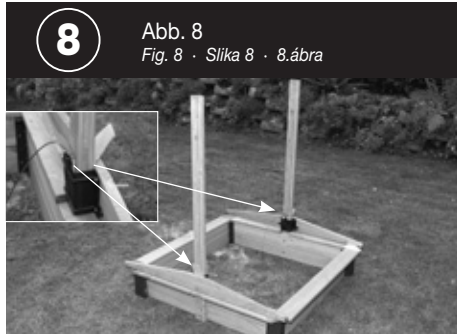
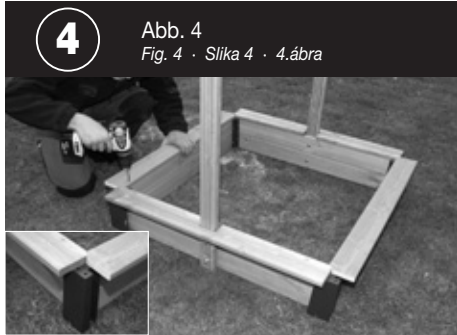
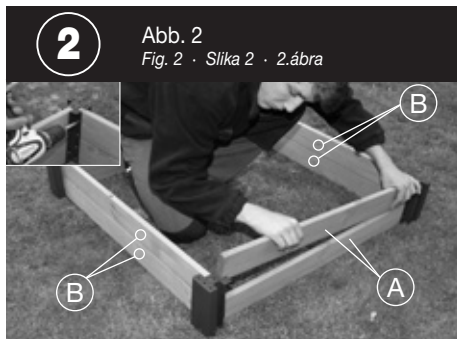
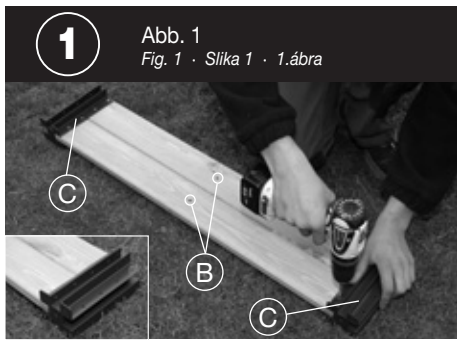

Ⓧ Abb. 1

Montage der Sandkastenwände. Montieren Sie je 2 Stk. Seitenbretter (B) mit Eck-Füßen (C) mit Schraube (1).

Abb. 2

Einsetzen der Seitenbretter (A) und Verschraubung an den Eck-Füßen (C) mit Schraube (1). Achten Sie auf die Positionierung der Seitenbretter (B) mit Loch! (Gegenüberliegend!)

Abb. 3

Montage der Dachsteher (D) mit Schrauben (5)(8)(9). Die Dachsteher werden außenseitig montiert!
HINWEIS: Die Hutmuttern sollen jeweils nach außen zeigen!

Abb. 4

Auflegen der Sitzbretter (E) und (F), ausrichten und mit Schrauben (2) befestigen!

Abb. 5

Montage der farbigen Ecken (Q) an allen vier Ecken mit Schrauben (3).

Abb. 6

Einstecken des Sicherungsbolzens (P) in das Giebelbrett (G) sowie Befestigen des Führungsschuhs (M) mit Schrauben (4). Achten Sie auf die vorgezeichneten Lochpositionen!

Abb. 7

Einfädeln des Seils (10) in den Führungsschuh (M) lt. Abbildung.

Abb. 8

Einsetzen der vormontierten Giebelelemente (G) in die Dachsteher (D) lt. Abbildung.

WICHTIG: Schneiden Sie aus dem Verpackungskarton vier Kartonstreifen mit je ca. 10x5 cm aus und stecken Sie diese zwischen Führungsschuh (M) und Dachsteher (D) als Abstandhalter für die weitere Montage der Firstlatten (H).

Abb. 9

Montage der Firstlatten (H) mit Schrauben (2).

WICHTIG: Anschließend Kartonstreifen entfernen! Die Giebelelemente müssen sich in den Dachstehern (D) leicht bewegen können!

Abb. 10

Aufsetzen der Dachfolie (U) und Befestigung mit Dachpappnägel (6).

Abb. 11

Montage der Kurbelhalterung (L) auf Dachsteher (D) mit Schraube (3).

Abb. 12

Aufstecken der Kurbel (N) beidseitig auf die Aluminiumachse (K) und Fixierung mit Splint (7).

TIPP: Die Splinte sind sorgfältig umzubiegen und ggf. mit etwas Klebeband abzukleben!

Abb. 13

Einsetzen der vormontierten Kurbelachse in die Kurbelhalterung (L) und Verschraubung mit Schraube (2).

HINWEIS: Die Leichtgängigkeit der Kurbel und die Bremsfunktion wird durch leichteres oder stärkeres Festziehen dieser Schrauben erreicht!

Abb. 14

Einfädeln des Seils (10) in die Kurbelachse lt. Abbildung!

ACHTUNG: Die Seile müssen **beidseitig gleich stark** gespannt sein, um ein paralleles Hochfahren des Daches zu garantieren!

Abb. 15

Einsetzen der Augenschutzplatte auf den Sicherungsbolzen (P).

Abb. 16

Zum Heben und Senken des Daches ist mit der zweiten Hand am Dachsteher (D) entgegenzuhalten. Das verringert die Hebelwirkung!

Abb. 17

Fertiger Aufbau! Der Sicherungsbolzen ist im geöffneten Zustand **IMMER** einzurasten.

HINWEIS: Der Sicherungsbolzen kann durch leichtes Anheben des Daches gelöst werden!

Stückliste Zubehör:

- (1) 32 Stk. Spanplattenschrauben 16 mm
- (2) 24 Stk. Spanplattenschrauben 40 mm
- (3) 18 Stk. Spanplattenschrauben 20 mm
- (4) 8 Stk. Rundkopfschrauben 20 mm
- (5) 4 Stk. Schlossschrauben 55 mm
- (6) 8 Stk. Dachpappnägel
- (7) 2 Stk. Splinte
- (8) 4 Stk. Beilagscheiben klein
- (9) 4 Stk. Hutmuttern
- (10) 2 Stk. Seil, je ca. 117 cm

Ⓧ Fig. 1

Assemble the sandbox walls. Attach the 2 side boards (B) to the corner bases (C) using screws (1).

Fig. 2

Insert side board (A) and attach to corner base (C) with screw (1). Make sure you position side board (B) so that it lines up with the hole! (on the opposite side!)

Fig. 3

Mount the cover supports (D) with screws (5)(8)(9). Mount the cover supports on the outside!

NOTE: The cover nuts should each face the outside!

Fig. 4

Put on seat boards (E) and (F) and align and attach with screws (2)!

Fig. 5

Install the colored corners (Q) in all four corners with screws (3).

Fig. 6

Insert the safety pin (P) into the cover support board (G) and attach the guide shoe (M) with screws (4). Use the punched holes!

Fig. 7

Thread cable (10) into the guide shoe (M) as per the illustration.

Fig. 8

Insert the preassembled cover support boards (G) into the upright cover supports (D) as per the illustration.

IMPORTANT: Cut four 10 x 5 cm cardboard strips from the packaging box and put them between the guide shoes (M) and cover supports (D) as spacers for further assembly of the crossbars (H).

Fig. 9

Install each of the crossbars (H) with screws (2).

IMPORTANT: Remove cardboard strips! The cover support bars must be able to move easily in the cover supports (D)!

Fig. 10

Put the cover foil (U) into place and use roofing felt nails (6) to attach.

Fig. 11

Install the crank bracket (L) on to the cover support (D) with screw (3).

Fig. 12

Attach the cranks (N) on both sides to the aluminium axle rod (K) and fix with cotter pins (7).

TIP: Carefully bend the cotter pins and adhere with some adhesive tape if necessary!

Fig. 13

Insert the preassembled crank axle rod into the crank bracket (L) and fasten them with a screw (2).

NOTE: Smooth movement of the crank and braking function are achieved by lightly or strongly tightening this screw!

Fig. 14

Thread the cable (10) into the crank axle rod as per the illustration!

ATTENTION: The cables must be tightened **the same on both sides** to ensure parallel raising of the cover!

Fig. 15

Put the eye protection plate on the safety pins (P).

Fig. 16

Use your free hand to hold the cover support (D) when raising and lowering the cover. This reduces the leverage effect!

Fig. 17

Assembled play set! The safety pins must **ALWAYS** be locked in place when the cover is up.

NOTE: The safety pins can be detached by lightly lifting the cover!

Accessory parts list

- (1) 32 chipboard screws 16 mm
- (2) 24 chipboard screws 40 mm
- (3) 18 chipboard screws 20 mm
- (4) 8 round-head screws 20 mm
- (5) 4 carriage bolts 55 mm
- (6) 8 roofing felt nails
- (7) 2 cotter pins
- (8) 8 small washers
- (9) 8 cover nuts
- (10) 2 pieces of cable, each 117 cm long

SLO Slika 1

Montáža stranic peskovnika. Pričvrstite po 2 stranski deski (B) s kotnimi nogami (C) z vijakom (1)

Slika 2

Vstavite stranske deske (A) in jih pričvrstite na kotne noge (C) z vijakom (1), Pazite, da bodo stranske deske z luknjo (B) položene na nasprotnih straneh.

Slika 3

Montirajte stojni deski za streho (D) z vijaki (5) (8)(9). Stojni deski za streho se montirata na zunanji strani!

Opozorilo: Krovne matice naj bodo obrnjene navzven!

Slika 4

Položite sedalne deske (E) in (F), poravnajte jih in pričvrstite z vijaki (2).

Slika 5

Pričvrstite barvne kotnike (Q) na vseh štirih kotih z vijaki (3).

Slika 6

Vtaknite varovalni sornik (P) v desko strešnega čela (G) ter pritrdite vodilo (M) z vijaki (4). Bodite pozorni na predhodno štancane pozicije lukenj!

Slika 7

Vpeljite vrv (10) v vodilo (M) v skladu s sliko.

Slika 8

Vstavite predhodno montirane elemente strešnega čela (G) v stojni deski za streho (D) v skladu s sliko.

POMEMBNO: Izrežite iz embalažnega kartona štiri trakove kartona velikosti vsakokrat po ca. 10x5 cm in jih vtaknite med vodilo (M) in stojno desko za streho (D) kot distančnik za nadaljnjo montažo slemenskih desk (H).

Slika 9

Montirajte slemenski deski (H) z vijaki (2).

POMEMBNO: Nato odstranite kartonske trakove! Elementi strešnega čela se morajo lahko premikati v stojnih deskah za streho (D)!

Slika 10

Namestite strešno folijo (U) in jo pritrdite z žebli za strešno lepenko (6).

Slika 11

Montirajte držalo za ročico (L) na stojno desko za streho (D) z vijakom (3).

Slika 12

Natakните ročico (N) z obeh strani na aluminijasto os (K) in jo fiksirajte z razcepko (7).

NAMIG: Razcepki pazljivo prepognite in ju po potrebi zalepite z nekaj lepilnega traku!

Slika 13

Vstavite predhodno montirano os ročice v držalo za ročico (L) in jo privijte z vijakom (2).

OPOZORILO: Če želite doseči lahko gibljivost ročice oziroma zavorno funkcijo, manj oziroma bolj privijte vijake!

Slika 14

Vpeljite vrv (10) v os ročice v skladu s sliko!

POZOR: Vrvi morata biti z obeh strani enako močno napeti, da se zagotovi vzporedno dvigovanje strehe!

Slika 15

Vstavite ploščo za zaščito oči na varovalni sornik (P).

Slika 16

Za dvigovanje in spuščanje strehe je treba z drugo roko vzpostaviti protiutež na stojni deski za streho (D). To zmanjša učinek ročice!

Slika 17

Končana montaža! Varovalni sornik se mora v odprtem stanju **vedno** zaskočiti.

OPOZORILO: Varovalni sornik se z lahkim dvigom strehe lahko sname!

Kosovnica pripomočki

- (1) 32 x vijak za iverno ploščo 16 mm
- (2) 24 x vijak za iverno ploščo 40 mm
- (3) 18 x vijak za iverno ploščo 20 mm
- (4) 8 x vijak z lečasto glavo 20 mm
- (5) 4 x sponski vijak 55 mm
- (6) 8 x žebelj za strešno lepenko
- (7) 2 x razcepka
- (8) 4 x podložka majhna
- (9) 4 x krovna matica
- (10) 2 x vrv, vsakokrat po ca. 117 cm

HU 1.ábra

A homokozóláda falainak összeszerelése. Szereljen össze az (1) csavarokkal 2 – 2 (B) oldaldeszkát a (C) saroklábakkal.

2.ábra

Helyezze el az (A) oldaldeszkákat a (C) saroklábakra az (1) csavarokkal. Figyeljen a lyukkal ellátott (B) oldaldeszkák pozicionálására (szembenállók!)

3.ábra

A (D) tető oszlopot a (5)(8)(9) csavarokkal rögzíteni. Az oszlopok a külső oldalra szerelendők.

Utalás: a zárt anyáknak kifelé kell mutatniok!

4.ábra

Helyezze el az (E) és (F) ülődeszkákat, és rögzítse őket az (2) csavarokkal!

5.ábra

Szerelje fel a (Q) színes sarkokat mind a négy sarokra a (3) csavarokkal.

6.ábra

A (P) biztosítószeg behelyezése a (G) homlokdeszkába, valamint az (M) vezetőpapucs rögzítése a (4) csavarokkal. Figyeljen az előre kivágott lyukak helyzetére.

7.ábra

A (10) dróthuzal befűzése az (M) vezetőpapucsba az ábra szerint.

8.ábra

Az előszerelt (G) homlokdeszkáknak a (D) tetőoszlopba való behelyezése az ábra szerint.

FONTOS: Vágjon ki a csomagolókartonból négy kb. 10x5 cm kartoncsikót és helyezze be az (M) vezetőpapucs és a(D) tetőoszlop közé, mint távtartót a (H) gerincléc szerelésére.

9.ábra

A (H) gerincléc szerelése az (2) csavarokkal.

FONTOS: Ezt követően a kartoncsikokat el kell távolítani. Az homlokdeszkáknak könnyen mozgathatóknak kell lenni a (D) tetőoszlopokban!

10.ábra

A (U) tetőfólia ráhelyezése és (6) szögekkel való rögzítése.

11.ábra

Az (L) forgatókar tartónak a rögzítése a (3) csavarokkal.

12.ábra

Az (N) forgatókaroknak a (K) alumíniumtengelyre, mindkét oldalon való behelyezése és (7) sasszeggel való rögzítése.

Tipp: A sasszegeket gondosan elgörbíteni, esetleg ragasztószalaggal leragasztani.

13.ábra

Az előkészített forgatótengely behelyezése az (L) forgatókartartóba, és az (2) csavarokkal való rögzítése.

UTALÁS: A forgatókar könnyű járása és fékezőfunkciója a csavarok enyhébb vagy erősebb meghúzásával érhető el.

14.ábra

A (10) dróthuzal befűzése a forgatótengelybe az ábra szerint!

FIGYELEM: A huzolaknak mindkét oldalon egyforma feszességűnek kell lennie, hogy biztosítva legyen a tető párhuzamos le-föl mozgása!

15.ábra

A védőlemezek behelyezése a (P) biztosítócsapszegekre.

16.ábra

A tető emelésekor és leengedésekor, a másik kezünket helyezzük a (D) tetőoszlopra, ezzel csökkentve az emelőhatást!

17.ábra

Kész a felépítmény! A biztosítócsapszeg nyitott állapotban **MINDIG** legyen betolva.

UTALÁS: A biztosítócsapszeg a tető könnyű megemelésével kioldható!

Tartozéklista

- (1) 32 db. 16mm bútorlapcsavar
- (2) 24 db. 40mm bútorlapcsavar
- (3) 18 db. 20mm bútorlapcsavar
- (4) 8 db. 20mm kerekfejű csavar
- (5) 4 db. 55mm rögzítőcsavar
- (6) 8 db. szög
- (7) 2 db. sasszeg
- (8) 4 db. kis alátétgyűrű
- (9) 4 db. zárt anya
- (10) 2 db. Dróthuzal

D Stückliste des Bausatzes

GB Construction kit parts list

SLO Kosovnica kompleta

HU Az építőkészlet darablistája

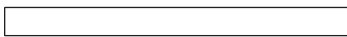

(A)

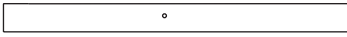

(B)



(C)



(D)



(E)



(F)

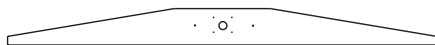

(G)

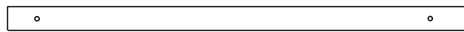

(H)

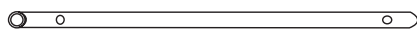

(K)



(L)



(M)



(N)



(P)



(Q)

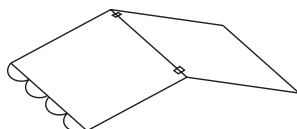

(U)

D Stückliste des Bausatzes:

- (A) 4 Stk. Seitenbrett, ohne Loch
- (B) 4 Stk. Seitenbrett, mit Loch
- (C) 4 Stk. Eck-Fuß
- (D) 2 Stk. Dachsteher
- (E) 2 Stk. Sitzbrett
- (F) 2 Stk. Sitzbrett mit Ausnehmung
- (G) 2 Stk. Giebelbrett
- (H) 4 Stk. Firstlatte 990/43 mm
- (K) 1 Stk. Aluminium-Achse
- (L) 2 Stk. Kurbelhalterung
- (M) 2 Stk. Führungsschuh
- (N) 2 Stk. Kurbeln
- (P) 2 Stk. Sicherungsbolzen mit Augenschutzplatte
- (Q) 4 Stk. farbige Ecken aus Kunststoff
- (U) 1 Stk. Dachfolie

SLO Kosovnica kompleta:

- (A) 4 x stranska deska brez luknje
- (B) 4 x stranska deska z luknjo
- (C) 4x kotna noga
- (D) 2 x stojna deska za streho
- (E) 2 x sedalna deska
- (F) 2 x sedalna deska z odprtino
- (G) 2 x deska strešnega čela
- (H) 4 x slemenska deska 990/43 mm
- (K) 1 x aluminijasta os
- (L) 2 x držalo za ročico
- (M) 2 x vodilo
- (N) 2 x ročica
- (P) 2 x varovalni sornik s ploščo za zaščito oči
- (Q) 4 x plastični barvni kotnik
- (U) 1 x strešna folija



Spanplattenschrauben / chipboard screws / vis pour aggloméré / viti per pannelli di truciolato



Rundkopfschrauben / round-head screws / vis à tête bombée / viti a testa rotonda

GB Construction kit parts list:

- (A) 4 edge boards without any holes
- (B) 4 edge boards with 1 hole each
- (C) 4 corner bases
- (D) 2 upright cover supports
- (E) 2 seat boards
- (F) 2 seat boards with notches
- (G) 2 horizontal cover support boards
- (H) 4 crossbars 990/43 mm
- (K) 1 aluminum axle rod
- (L) 2 crank brackets
- (M) 2 guide shoes
- (N) 2 cranks
- (P) 2 safety pins with eye protection plate
- (Q) 4 colored corners made from plastic
- (U) 1 cover foil

HU Az építőkészlet darablistája

- (A) 4 db. oldaldeszka lyuk nélkül
- (B) 4 db. oldaldeszka lyukkal
- (C) 4 db. sarokláb
- (D) 2 db. tetőoszlop
- (E) 2 db. ülődeszka
- (F) 2 db. ülődeszka kivágással
- (G) 2 db. homlokdeszka
- (H) 4 db. gerinléc 990/43 mm
- (K) 1 db. aluminium tengely
- (L) 2 db. forgatókarház
- (M) 2 db vezetőpapucs
- (N) 2 db. forgatókar
- (P) 2 db. biztosítószeg védőlappal
- (Q) 4 db. színes műanyag sarok
- (U) 1 db. tetőfólia



Schlossschrauben / carriage bolts / boulons à tête bombée / viti a testa piatta



Hutmuttern / cover nuts / écrous de sécurité / dati a cappello